

jura®



ENA 8 naudojimo instrukcijos
su jutikliniu ekranu



Jūsų kavos aparatas ENA

Valdymo elementai	4
Svarbi informacija	6
Naudojimas pagal paskirtį	6
Saugumo nurodymai	6
Espresso kavos aparatų JURA garantija	9
1 Kavos aparato paruošimas ir naudojimas pirmą kartą	10
Valdymas naudojantis lietimui jautriui ekranui ir valdymo skydeliu	10
Kavos aparato pastatymas	11
Kavos pupelių talpos pildymas	11
Vandens kietumo matavimas	11
Naudojimas pirmą kartą	11
Pieno sistemos prijungimas	13
Priedų prijungimas (belaidžiu ryšiu)	13
2 Gėrimų ruošimas	13
Espresso, kava ir kiti kavos gėrimai	14
Latte macchiato, cappuccino ir kiti kavos gėrimai su pienu	14
Americano	15
Malta kava	15
Malūnėlio reguliavimas	15
Karštas vanduo	16
Gėrimų nustatymų reguliavimas	16
3 Kasdienis naudojimas	18
Vandens talpos pildymas	18
Kavos aparato įjungimas	18
Kasdienė priežiūra	18
Reguliarūs priežiūros darbai	19
Kavos aparato išjungimas	19
4 Programavimo režimas: nuolatiniai nustatymai	19
Kalba	20
Automatinis išsijungimas	20
Vandens kiekio matavimo vienetai	20
Vandens kietumo nustatymas	21
Gėrimų pavadinimų rodymas	21
Gamyklinių nustatymų atkūrimas	21
Išmanus režimas	21
Energijos taupymo režimas	22
Informacijos peržiūra	22
5 Priežiūra	22
Kavos aparato prasiplovimas	22
Pieno sistemos valymas	23



Dvigubo piltuvėlio išardymas ir plovimas.....	24
Filtro įdėjimas / keitimas.....	25
Kavos aparato valymas	26
Kavos aparato nukalkinimas	26
Vandens talpos nukalkinimas	28
Kavos pupelių talpos valymas	28
6 Pranešimai ekrane	29
7 Veikimo sutrikimų šalinimas	30
8 Transportavimas ir utilizavimas laikantis aplinkosaugos reikalavimų	31
Transportavimas ir vandens sistemos ištuštinimas.....	31
Utilizavimas	31
9 Techniniai duomenys	31
10 Rodyklė	32
11 JURA kontaktiniai duomenys / teisinė informacija	36

Simbolių aprašymas

Įspėjimai

 ATSARGIAI!	Visuomet atkreipkite dėmesį į įspėjamuoju žodžiu „DĖMESIO!“ arba „ATSARGIAI!“
 DĖMESIO!	bei įspėjamuoju ženklu pažymėtą bet kokią informaciją. Įspėjamasis žodis „ATSARGIAI!“ atkreipia dėmesį, jog reikia būti atsargiems, nes galite sunkiai susižaloti, o žodis „DĖMESIO!“ įspėja apie nedidelės traumos riziką.
DĖMESIO!	Žodis „DĖMESIO!“ reiškia, jog gali būti sugadintas kavos aparatas.

Naudojami simboliai

 ▶	Raginama imtis atitinkamų veiksmų. Šis simbolis reiškia, jog turite imtis tam tikrų veiksmų.
 i	Informacija ir patarimai, praverčiantys naudojantis kavos aparatu ENA.
„Juoda kava“	Ekranų rodinys

Valdymo elementai



- | | | | |
|---|--|---|----------------------------|
| 1 | Lietimui jautrus ekranas | 7 | Vandens talpa (su dangčiu) |
| 2 | Maitinimo laidas (kavos aparato galinėje pusėje) | 8 | Karšto vandens piltuvėlis |
| 3 | Reguliuojamo aukščio dvigubas piltuvėlis | 9 | Nulašėjimo padėklas |
| 4 | Kavos tirščių talpa | | |
| 5 | Nulašėjimo padėklas | | |
| 6 | Padėkliukas puodeliams | | |

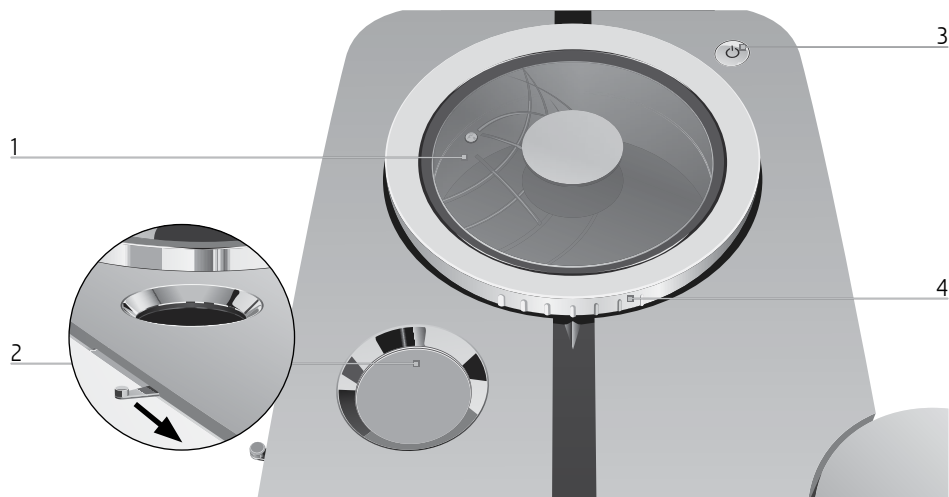

- | | | | |
|---|--|---|---|
| 1 | Kavos pupelių talpa su aromatą išsaugančiu dangteliu | 3 | Ijungimo / išjungimo mygtukas  |
| 2 | Anga maltai kavai pilti | 4 | Malimo rupumo reguliavimo ratukas |



Kavos aparato galinė pusė: „JURA Smart Connect“ priežiūros lizdas (po dangteliu) „Smart Connect“ yra ne visuose modeliuose.

Priedai

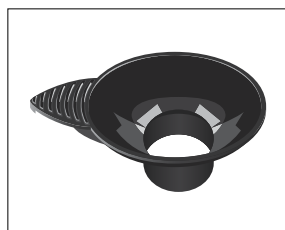

Maltos kavos piltuvėlis

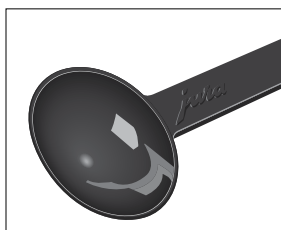

Maltos kavos dozavimo šaukštas

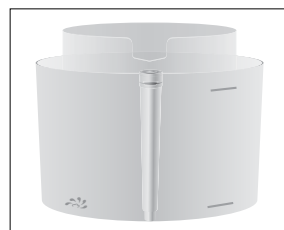

Pieno sistemos valymo indas

Svarbi informacija

Naudojimas pagal paskirtį

Šis prietaisas yra buitinės paskirties gaminys, skirtas asmeninėms reikmėms. Jis naudotinas tik kavos gėrimams ruošti bei pienui ir vandeniui kaitinti. Naudojimas bet kokiems kitiems tikslams laikytinas netinkamu. „JURA Elektroapparate AG“ nepriima jokios atsakomybės už žalą, patirtą dėl netinkamo prietaiso naudojimo.

Prieš pradėdami naudotis kavos aparatu, iš pradžių įdėmiai perskaitykite visą šią naudojimo instrukciją. Kavos aparatą naudokite laikydamiesi instrukcijoje pateiktų nurodymų. Dėl prietaiso naudojimo nurodymų nesilaikymo atsiradusiems pažeidimams ar defektams garantija netaikoma. Laikykite šią instrukciją šalia kavos aparato ir perduokite ją kitam vartotojui.

Saugumo nurodymai

Atidžiai perskaitykite toliau išdėstytus saugumo nurodymus ir stropiai jų laikykitės.

Laikykitės toliau pateiktų instrukcijų, kad išvengtumėte elektros smūgio, kuris gali būti pavojingas gyvybei.

- Niekuomet nesinaudokite prietaisu esant pažeistoms jo dalims arba maitinimo laidui.
- Pastebėję pažeidimo požymių, pavyzdžiui, užuodę degėsių kvapą, nedelsdami atjunkite kavos aparatą nuo maitinimo tinklo ir kreipkitės į JURA techninės priežiūros centrą.
- Pažeisto kavos aparato maitinimo laido remonto darbus turi atlikti JURA arba įgaliotas JURA techninės priežiūros centras.
- Kavos aparatą ENA ir jo maitinimo laidą reikia patraukti toliau nuo karštų paviršių.
- Pasirūpinkite, kad maitinimo laidas nebūtų prispaustas ir nesitrintų į aštrias briaunas.
- Niekuomet neardykite ir nereмонтuokite šio prietaiso patys. Venkite bet kokių kavos aparato pakeitimų, kurie nėra aprašyti šioje naudojimo instrukcijoje. Kai kuriomis kavos aparato dalimis teka elektros srovė. Jo ardymas gali sąlygoti mirtinas traumas. Remonto darbai gali būti atlikti tik įgaliotuose JURA techninės priežiūros centruose, kurie naudoja originalias atsargines dalis ir priedus.
- Norėdami saugiai visiškai atjungti kavos aparatą ENA nuo maitinimo tinklo, iš pradžių

išjunkite jį įjungimo / išjungimo mygtuku . Tik tai atlikę ištraukite kištuką iš elektros lizdo.

Naudojantis piltuvėliais kyla nusiplikymo ar nusideginimo rizika.

- Kavos aparatą laikykite vaikams nepasiekiamoje vietoje.
- Nelieskite jokių karštų dalių. Naudokitės šiam tikslui skirtomis rankenėlėmis.
- Pasirūpinkite, kad būtų tinkamai pritvirtintas ir švarus dvigubas piltuvėlis. Esant netinkamai pritvirtintam ar užsiteršusiam piltuvėliui, jo dalys gali atsiskirti. Kyla dalių praradimo rizika.
- Kavos aparatą ENA galima valdyti nuotoliniu būdu mobiliaisiais įrenginiais. Ruošdami gėrimą arba paleisdami priežiūros programą pasirūpinkite, kad nekiltų joks pavojus kitiems žmonėms, pavyzdžiui, prisilietus prie piltuvėlių.

Pažeistas kavos aparatas yra nesaugus ir gali tapti sužalojimų arba gaisro priežastimi. Laikykitės toliau pateiktų nurodymų, kad išvengtumėte bet kokių sužalojimų ar gaisro.

- Niekuomet nepalikite laisvai kabančio maitinimo laido. Galite už jo užkliūti ir nugriūti arba jį pažeisti.

- Saugokite kavos aparatą ENA nuo aplinkos poveikio, pavyzdžiui, nuo lietaus, šalčio ir tiesioginių saulės spindulių.
- Nemerkite kavos aparato ENA, maitinimo laido ar jo jungčių į vandenį.
- Neplaukite kavos aparato ENA ir jo atskirų dalių indaplovėje.
- Nenaudokite šarminių valiklių. Prietaisą valykite tik minkšta šluoste, naudodami švelnias valymo priemones.
- Prieš atlikdami bet kokius valymo darbus, išjunkite kavos aparatą ENA maitinimo jungikliu. Kavos aparatą ENA visuomet valykite drėgna, bet ne šlapia šluoste. Apsaugokite jį nuo ilgalaikio tyškančio vandens poveikio.
- Prietaisą junkite tik prie tokio tinklo, kurio įtampa atitinka nurodytąją techninės informacijos lentelėje. Gamyklinę techninių duomenų lentelę galima rasti kavos aparato ENA apačioje. Išsamesni techniniai duomenys pateikti šioje naudojimo instrukcijoje (žr. 9 skyrių „Techniniai duomenys“).
- Naudokite tik originalias JURA priežiūros priemones. Naudodami priemones, kurių nėra

aiškiai rekomendavusi JURA bendrovė, galite sugadinti kavos aparatą.

- Nenaudokite kavos pupelių, kurios buvo apdorotos naudojant priedus, taip pat karamelizuotų kavos pupelių.
- Į vandens talpą pilkite tik švarų šaltą vandenį.
- Nesinaudodami kavos aparatu ilgesnį laiką, išjunkite jį įjungimo / išjungimo mygtuku  ir ištraukite kištuką iš elektros lizdo.
- Vaikams negalima valyti kavos aparato ir juo naudotis, nebent juos prižiūri atsakingas asmuo.
- Neleiskite vaikams žaisti su kavos aparatu.
- Neleiskite vaikams iki 8 metų amžiaus artintis prie kavos aparato, arba, jei jie yra netoliese, juos visą laiką prižiūrėkite.
- 8 metų amžiaus ir vyresni vaikai gali savarankiškai naudotis kavos aparatu, jei jie yra susipažinę su saugaus naudojimo taisyklėmis. Vaikai turi žinoti ir suprasti, kokie gali iškilti pavojai netinkamai naudojantis prietaisu.

Asmenims (įskaitant vaikus), kurie negali saugiai naudotis prietaisu

- dėl fizinių, jutimo ar protinių sutrikimų arba
- patirties ar žinių stokos, juo naudotis leidžiama tik prižiūrint atsakingam asmeniui arba instruktaivus, kaip tinkamai naudotis.

Saugumo nurodymai naudojant „CLARIS Smart“ / „Smart“ mini vandens filtrus:

- Vandens filtrus laikykite vaikams nepasiekiamoje vietoje.
- Vandens filtrus laikykite sausoje vietoje, sandarioje pakuotėje.
- Saugokite vandens filtrus nuo šilumos šaltinių ir tiesioginių saulės spindulių.
- Nenaudokite pažeistų vandens filtrų.
- Neardykite vandens filtrų.

Espresso kavos aparatų JURA garantija

Mielas klientel!

Dėkojame, kad įsigijote kavos aparatą JURA. Tikimės, kad produktu esate patenkinti. Ši JURA garantija galioja Lietuvos Respublikos teritorijoje. Jeigu jūsų kavos aparatui JURA reikia garantinio remonto, susisieki su prekybos agentu, iš kurio pirkote aparatą, arba su vietine JURA atstovybe. Pagal parinktinės distribucijos sistemą JURA garantija suteikiama tik prietaisams, įsigytiems iš įgaliotojų JURA prekybos agentų. Kad nekiltų netikėtų nepatogumų, prieš susisiekiant su prekybos agentu arba įgaliotu JURA priežiūros servisu, rekomenduojame atidžiai perskaityti naudojimo instrukciją. Prireikus prašom kreiptis patarimo į JURA atstovybę el. pašto adresu rickman@rickman.lt.

Garantija

Šia garantija JURA užtikrina, kad nuo pirkimo dienos nustatytu laikotarpiu produktas neturi su medžiagomis ir montavimo kokybe susijusio broko. Jeigu garantijos laikotarpiu aparatas suges dėl nekokybiškų medžiagų arba blogos montavimo kokybės, oficialios JURA pardavimo atstovybės, įgaliotos serviso centras arba įgalioti prekybos agentai pataisys arba pakeis produktą arba jo sugedusią dalį ir nereikės mokėti už darbą arba atsargines dalis pagal toliau nurodytas sąlygas. JURA pasilieka teisę spręsti, ar keisti sugedusią prietaiso dalį, ar keisti visą prietaisą nauju. Pakeistos dalys lieka JURA nuosavybė. Produkto techninė priežiūra garantiniam laikotarpiui pasibaigus atliekama visose šalyse, kuriose JURA oficialiai parduoda šį produktą. Šalyse, kuriose JURA produktas neparduodamas, prašome susisiekti su tarptautiniu bendrovės JURA biuru (žr. www.lt.jura.com).

Sąlygos

1. Ši garantija galioja tik tuomet, jeigu kartu su brokuotu prietaisu pateikiamas sąskaitos originalas arba pirkimo čekis (kuriame nurodyta pardavimo data, produkto tipas ir įgaliotojo prekybos agento pavadinimas). JURA pasilieka teisę atsakyti teikti nemokamas garantijos paslaugas,

jeigu nebus pateiktas minėtas dokumentas arba jeigu jame esanti informacija nepakankama arba neįskaitoma.

2. Garantijos laikotarpio trukmė yra 2 metai (daugiausia / tačiau ne daugiau kaip 8000 puodelių ruošimo ciklų).
3. Garantija negalioja, jeigu produktą reikia pakeisti arba pritaikyti taip, kad espresso kavos aparatas dirbtų kokioje nors kitoje šalyje nei toje, kurioje buvo sukonstruotas, pagamintas, patvirtintas ir (arba) kur jis gali būti parduodamas, taip pat ir atvejais, jeigu dėl pakeitimo atsiranda koks nors gedimas.
4. Garantija netaikoma šiais atvejais:
 - 4.1 periodinei priežiūrai (valymas ir kalkių nuosėdų valymas) ir jeigu dėl normalaus nusidėvėjimo prietaisą reikia remontuoti arba pakeisti jo dalis (sandariklius, malūnėlio ašmenis, vožtuvus, pieno putojimo įtaiso detales ir kt.);
 - 4.2 produktas buvo pritaikytas arba pakeista jo modifikacija siekiant jį naudoti kitu nei naudojimo instrukcijoje nurodytu tikslu;
 - 4.3 su produkto garantija tiesiogiai ar netiesiogiai susijusioms transporto išlaidoms, su iškvietimu susijusioms transporto išlaidoms ir visai su transportavimu susijusiai rizikai;
 - 4.4 nuostoliams, atsiradusiems dėl:
 - periodinei priežiūrai (valymas ir kalkių nuosėdų valymas) ir jeigu dėl normalaus nusidėvėjimo prietaisą reikia remontuoti arba pakeisti jo dalis (sandariklius, malūnėlio ašmenis, vožtuvus, pieno putojimo įtaiso detales ir kt.);
 - produktas buvo pritaikytas arba pakeista jo modifikacija siekiant jį naudoti kitu nei naudojimo instrukcijoje nurodytu tikslu;
 - su produkto garantija tiesiogiai ar netiesiogiai susijusioms transporto išlaidoms, su iškvietimu susijusioms transporto išlaidoms ir visai su transportavimu susijusiai rizikai;
 - nuostoliams, atsiradusiems dėl:

1 Kavos aparato paruošimas ir naudojimas pirmą kartą

- 4.5 netinkamo naudojimo, taip pat ir (bet ne tik) dėl:
 - 4.5.1 produkto naudojimo nenumatytais tikslais arba jeigu nebuvo laikomasi JURA naudojimo ir priežiūros nurodymų;
 - 4.5.2 jeigu nebuvo naudojamas filtras „CLARIS Smart“, nors tai ir buvo numatyta JURA naudojimo instrukcijoje;
 - 4.5.3 jeigu nebuvo naudojamos kalkių nuosėdų šalinimo ir valymo tabletės JURA;
 - 4.5.4 kavos pupelėse esančių pašalinių daiktų (pavyzdžiui, akmenėlių, medienos gabaliukų ir sąvaržėlių);
 - 4.5.5 jeigu produktas buvo įtaisytas arba naudojamas pažeidžiant produkto naudojimo šalyje galiojančius techninius ir saugos standartus; (valstybėse, kuriose pagal įstatymą reikia vietinio patvirtinimo, klientas, atgabėjęs prietaisą iš kitos šalies, prisiima atsakomybę ir turi atsiminti, kad toks jo elgesys gali pažeisti įstatymus);
- 4.6 jeigu remontą atliko pats klientas arba leido atlikti kitur, o ne įgaliojoje serviso dirbtuvėje arba atstovybėje;
- 4.7 nelaimingų atsitikimų, žaibo, vandens, liepsnos, netinkamos ventilacijos arba kitų aplinkybių, kurių negali kontroliuoti.

1 Kavos aparato paruošimas ir naudojimas pirmą kartą

Valdymas naudojantis lietimui jautriu ekranu ir valdymo skydeliu

Nuo ekranėlio nuimkite lipduką. Lietimui jautrus ekranas leidžia intuityviai ir patogiai valdyti kavos aparatą ENA:

■ Valdymas liečiant

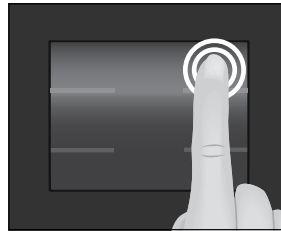

Liesdami ekraną pirštu galite, pavyzdžiui, pradėti kavos ruošimo procesą arba pasirinkti įvairius nustatymus esant įjungtam programavimo režimui. Kuo ilgiau laikote prilietę ekraną, tuo greičiau keičiasi parametro vertė.

- Palieskite **P** ir atsідarykite **kavos aparato ENA valdymo skydelį**:

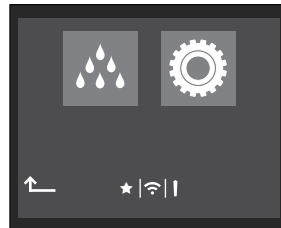

- Valdymo skydelis yra padalintas į dvi dalis: „Priežiūros būseną“ (☼) ir „Aparato nustatymai“ (⚙️).
- Kai reikia paleisti priežiūros programą, valdymo skydelyje pasirodo pranešimas raudoname fone. Palietę šį pranešimą, galite pereiti tiesiai prie reikiamos priežiūros programos. Priežiūros programos, kurias būtina paleisti, kavos aparato ENA ekrane rodomos su įspėjimo juosta pranešime.

- Kiti valdymo skydelio simboliai:
 - ★: įjungtas „išmanus režimas“ (žr. 4 skyriaus „Programavimo režimas: nuolatiniai nustatymai“ skiltį „Išmanus režimas“).
 - ☕: kavos aparatas ENA yra prijungtas prie pieno aušintuvo „Cool Control“ (įsigijamas kaip papildomas priedas).
 - : filtro režimas.

Kavos aparato pastatymas

Norėdami tinkamai pastatyti kavos aparatą ENA, atkreipkite dėmesį į toliau pateiktas pastabas.

- Kavos aparatą ENA statykite ant horizontalaus ir vandeniu atsparaus paviršiaus.
- Pasirinkite tokią vietą, kur kavos aparatas ENA būtų apsaugotas nuo perkaitimo. Neuždenkite ventiliacinių angų.

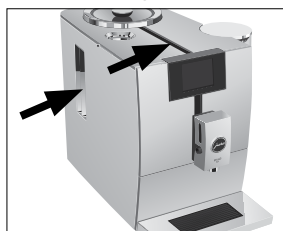

Kavos pupelių talpos pildymas

Kavos pupelių talpa turi aromatą išsaugantį dangtelį. Jis padeda ilgiau išlaikyti kavos pupelių aromatą.

DĖMESIO!

Kavos pupelės su priedais (pavyzdžiui, su cukrumi), malta arba šalčiu džiovinta kava gadina kavos aparato malūnėlį.

- ▶ Į kavos pupelių talpą pilkite tik skrudintas, neapdorotas kavos pupeles.
- ▶ Nuimkite aromatą išsaugantį dangtelį.
- ▶ Iš kavos pupelių talpos pašalinkite visus nešvarumus ir pašalinius objektus.
- ▶ Į kavos pupelių talpą pripilkite kavos pupelių ir uždarykite aromatą išsaugantį dangtelį.

Vandens kietumo matavimas

Naudodamiesi kavos aparatu pirmą kartą, nustatykite vandens kietumą. Jei nežinote, koks yra naudojamo vandens kietumas, jį galite nustatyti naudodami „Aquadur®“ matavimo juosteles, pridėtas prie kavos aparato.

- ▶ Trumpai (sekundę) palaikykite juostelę po tekančia vandens srove. Nukratykite nuo jos vandens likučius.
- ▶ Palaukite maždaug vieną minutę.
- ▶ Naudodamiesi aprašu ant pakuotės, nustatykite vandens kietumo lygį pagal „Aquadur®“ matavimo juostelės spalvos pasikeitimą.

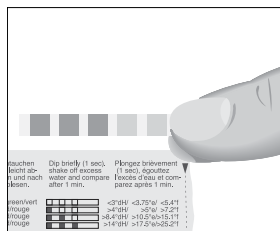

Naudojimas pirmą kartą

⚠ ATSAUGIAI!

Su pažeistu maitinimo laidu naudojamas prietaisas gali sukelti elektros smūgį ir mirtinai sužaloti.

- ▶ Niekomet nesinaudokite kavos aparatu esant pažeistoms jo dalims arba maitinimo laidui.

DĖMESIO!

Pienas, gazuotas mineralinis vanduo ar kiti skysčiai gali pažeisti vandens talpą arba kavos aparatą.

- ▶ Į vandens talpą pilkite tik šviežią šaltą vandenį.

Sąlyga: kavos pupelių talpa.

- ▶ Įkiškite maitinimo kištuką į elektros lizdą.
- ▶ Paspauskite įjungimo / išjungimo mygtuką  ir įjunkite kavos aparatą ENA.

„Pasirinkite kalbą“ / „Lietuvių“

1 Kavos aparato paruošimas ir naudojimas pirmą kartą

- i** Kitas kalbas galite pasirinkti palietę > arba < ir palaukę, kol pasirodys reikiamas variantas (pavyzdžiui, „Lietuvių“).
- ▶ Palieskite „Išsaugoti“.
Ekrane trumpai pasirodo užrašas „Išsaugota“.
„Vandens kietumas“
- i** Jei nežinote, koks yra naudojamo vandens kietumas, galite jį iš anksto nustatyti (žr. 1 skyriaus „Paruošimas ir naudojimas pirmą kartą“ skiltį „Vandens kietumo matavimas“).
- ▶ Palieskite > arba < ir pakeiskite vandens kietumo nustatymą.
- ▶ Palieskite „Išsaugoti“.
Ekrane trumpai pasirodo užrašas „Išsaugota“.
„Naudoti filtrą“ / „Įstatykite vandens filtrą“
- ▶ Pakeiskite indą po dvigubu piltuvėliu ir karšto vandens piltuvėliu.



- ▶ Išimkite vandens talpą ir išskalaukite šaltu vandeniu.
- ▶ Pritvirtinkite pridėtą filtro ilgintuvą „CLARIS Smart“ mini vandens filtro viršuje.

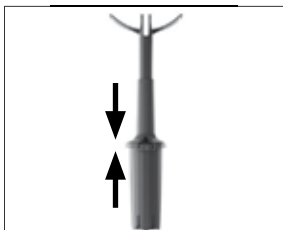

- ▶ Įstatykite vandens filtrą su prailginimu į vandens talpą.

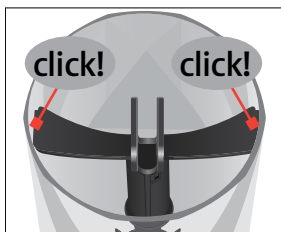

- ▶ Į vandens talpą pripilkite šviežio šalto vandens ir įstatykite ją į vietą.
- i** Kavos aparatas automatiškai užfiksuoja įdėtą vandens filtrą.
„Išsaugota“
„Pildoma vandens sistema“
„Filtrą skalaujamas“, vyksta filtro skalavimo procesas. Vanduo teka tiesiai į nulašėjimo padėklą.
- i** Kai pasirodo pranešimas „Ištuštinkite nulašėjimo padėklą“, ištuštinkite nulašėjimo padėklą ir įstatykite jį atgal į kavos aparatą.
„Jūs sveikina JURA“
„Kavos sistemos skalavimas / Vyksta skalavimas“
Skalavimo procesas sustabdomas automatiškai. Pasirodo pradžios ekranas. Kavos aparatas ENA paruoštas naudoti.

„CLARIS Smart“ / „Smart“ mini vandens filtras su kavos aparatu ENA susiejama per RFID technologiją (13,56 MHz dažnių juosta). Šiuo belaidžiu ryšiu gėrimo ruošimo metu galima naudotis ne ilgiau nei 3 sekundes. Šiuo atveju maksimali perdavimo galia nesiekia 1 mW.

Pieno sistemos prijungimas

Kavos aparatu ENA galite paruošti nuostabią, tobulos konsistencijos, kremingą ir itin lengvą pieno putą. Pagrindinis kriterijus ruošiant pieno putą – 4–8 °C temperatūros pienas. Todėl rekomenduojame naudoti pieno aušintuvą arba pieno talpą.

- ▶ Nuimkite apsauginį dangtelį nuo dvigubo piltuvėlio.

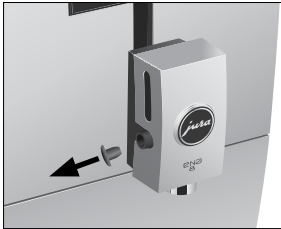

- ▶ Prijunkite pieno tiekimo žarnelę prie dvigubo piltuvėlio.

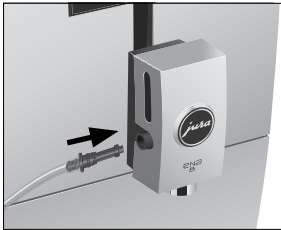

- ▶ Kitą pieno tiekimo žarnelės galą prijunkite prie pieno aušintuvo arba pieno talpos.

Priedų prijungimas (belaidžiu ryšiu)

Kavos aparatą ENA galite belaidžiu ryšiu prijungti prie suderinamo priedo (pavyzdžiui, prie pieno aušintuvo „Cool Control“). Norint tai padaryti, prie priežiūros lizdo reikia prijungti „Cool Control“ imtuvą arba „JURA Smart Connect“.



Šiam belaidžiam sujungimui naudojama 2,4 GHz dažnių juosta. Šiuo atveju maksimali perdavimo galia nesiekia 1 mW.

- „Smart Connect“ galima apsaugoti nuo neteisėtos prieigos įvedant PIN kodą. PIN funkcija įjungiama naudojantis JURA programėle J.O.E.®. Daugiau informacijos rasite apsilankę puslapyje

www.jura.com/smartconnect.

- Atkreipkite dėmesį, jog prie kavos aparato per „Smart Connect“ jungtį galite prijungti tik priedą arba tik J.O.E.® – abiejų vienu metu prijungti negalima.

Sąlyga: pasirodo pradžios ekranas.

- ▶ Palieskite .
 - ▶ Palieskite „Aparato nustatymai“ simbolį .
 - ▶ Palieskite .
 - ▶ Palieskite „Susieti priedą su aparatu“.
- „Susieti priedą su aparatu“
- ▶ Laikydami ekrane pateiktų instrukcijų, prijunkite priedą prie kavos aparato ENA.

2 Gėrimų ruošimas

Pagrindinė informacija apie gėrimų ruošimą

- Ekrane rodomi keturi gėrimai, kuriuos galite paruošti. Norėdami matyti daugiau gėrimų, palieskite apačioje dešinėje esantį gėrimų pasirinkimo simbolį.
- Kavos pupelių malimo metu galite pasirinkti **bet kokio kavos gėrimo** stiprumą paliesdami < arba > .
- Gėrimų ruošimo metu galima pakeisti nustatytą **kiekį** (pavyzdžiui, vandens arba pieno) palietus < arba > .
- Įjungę programavimo režimą, galite pasirinkti bet kokio gėrimo ruošimo **nuolatinius nustatymus**. Taip pat galite perkelti bet kurį kavos aparate ENA nustatytą standartinį gėrimą į pasirinktą vietą pradžios ekrane ir priskirti jį prie mėgstamų (žr. 2 skyriaus „Gėrimų ruošimas“ skiltį „Gėrimų nuostatų valdymas“).

2 Gėrimų ruošimas

- Kavos aparatas ENA turi išmanų režimą. Veikiant šiam režimui, gėrimai pradžios ekrane po tam tikro laiko pakeičiami pagal ruošimo dažnumą. **Žvaigždutės** simbolis valdymo skydelyje rodo, kad įjungtas išmanus režimas.
- Kavos gėrimo ruošimo procesą galima bet kuriuo metu sustabdyti. Norėdami tai padaryti, palieskite „**Atšaukti**“.

Kava skaniausia, kai patiekama karšta. Šalti porcelianiniai puodeliai sumažina kavos gėrimo temperatūrą ir susilpnina jo skonio savybes. Todėl rekomenduojame iš anksto pašildyti puodelius. Tikrasis kavos aromatas atsiskleidžia tik pašildytuose puodeliuose. JURA puodelių šildytuvą galima įsigyti specializuotose prekybos vietose.

Espresso, kava ir kiti kavos gėrimai

Ristretto, espresso ir kava ruošiami toliau aprašyta tvarka.

Ruošiant espresso doppio, atliekamos dvi užpilkymo operacijos, kad būtų paruošta ypač stipri ir aromatinga kava.

Pavyzdys: vienos kavos porcijos ruošimas.

Sąlyga: pasirodo pradžios ekranas.

- ▶ Pakiškite puodelį po dvigubu piltuvėliu.

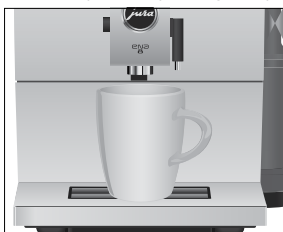

- ▶ Palieskite „**Juoda kava**“.
Į puodelį teka iš anksto nustatytą vandens kiekį atitinkantis kiekis kavos.

Latte macchiato, cappuccino ir kiti kavos gėrimai su pienu

Kavos aparatas ENA vienu mygtuko spustelėjimu leidžia paruošti latte macchiato, cappuccino ir kitus kavos gėrimus su pienu. Stiklinės ar puodelio pastumti nereikia.

Pavyzdys: vienos porcijos latte macchiato ruošimas.

Sąlyga: pasirodo pradžios ekranas. Pieno tiekimo žarnelė prijungta prie dvigubo piltuvėlio.

- ▶ Pakiškite stiklinę po dvigubu piltuvėliu.

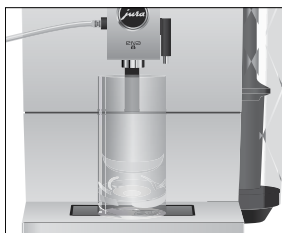

- ▶ Palieskite „**Latte macchiato**“.
Į stiklinę teka nustatytas kiekis pieno putų.

- i** Po to seka trumpa pauzė, kurios metu sluoksniuojasi pieno putos ir karštas pienas. Taip susiformuoja tipiški latte macchiato sluoksniai.

Į stiklinę teka nustatytą vandens kiekį atitinkantis kiekis espresso.

- i** **Praėjus 15 minučių** po pieno paruošimo, pieno sistema **automatiškai** išplaunama. Todėl po pieno ruošimo visuomet pakiškite indą po dvigubu piltuvėliu.
- i** Siekiant užtikrinti, kad pieno sistema su dvigubu piltuvėliu visuomet tinkamai veiktų, ją reikia **kasdien** valyti (žr. 5 skyriaus „Priežiūra“ skiltį „Pieno sistemos valymas“).

Americano

Ruošiant Americano, kavos aparatas ENA specialiu būdu susluoksniuoja kavą ir karštą vandenį. Taip gaunamas sodraus skonio kavos gėrimas, kuris yra ypač lengvai virškinamas. Galite pakeisti papildomo vandens kiekį (žr. 2 skyriaus „Gėrimų ruošimas“ skiltį „Gėrimų nustatymų valdymas“).

- i** Kavos aparatas ENA leidžia paruošti ir „Lungo Barista“ kavos gėrimą. Norėdami paruošti šią kavą, galite naudotis JURA programėle J.O.E. °.

Malta kava

Kavos aparatas turi maltos kavos pylimo angą, tad galite naudoti antros rūšies kavą, pavyzdžiui, kavą be kofeino.

Pagrindinė informacija apie maltą kavą

- Niekada nedėkite daugiau nei vieną nubrauktą dozavimo šaukštą maltos kavos.
- Nenaudokite pernelyg smulkiai sumaltos kavos. Tokia kava gali užkimšti sistemą. Tokiu atveju kava iš piltuvėlio tik lašės.
- Įbėrus per mažai maltos kavos, ekrane pasirodo užrašas „Nepakanka maltos kavos“ ir kavos aparatas ENA sustabdo ruošimo procesą.
- Įbėrus maltos kavos, pasirinktas kavos gėrimas turi būti paruoštas maždaug per minutę. Kitu atveju kavos aparatas ENA nutrauks kavos ruošimo procesą ir persijungs į parengties režimą.

Bet kokius gėrimus iš maltos kavos visuomet ruoškite toliau aprašyta tvarka.

Pavyzdys: vienos espresso porcijos ruošimas naudojant maltą kavą.

Sąlyga: pasirodo pradžios ekranas.

- ▶ Pakiškite espresso puodelį po kavos piltuvėliu.

- ▶ Atidarykite angos maltai kavai pilti dangtelį.

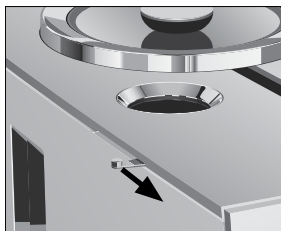

„Maltų pupelių kava“ / „Įberkite maltos kavos“

- ▶ Įstatykite maltos kavos piltuvėlį.

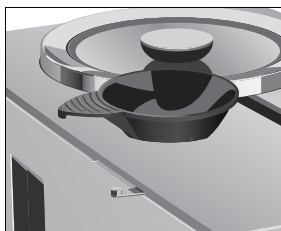

- ▶ Įberkite į maltos kavos pylimo angą vieną nubrauktą dozavimo šaukštą maltos kavos.
- ▶ Išimkite piltuvėlį ir uždarykite maltos kavos angos dangtelį.
- ▶ Palieskite „Espresso“.
Pradedamas ruošimo procesas. Į puodelį pilamas iš anksto espresso nustatytas vandens kiekis.
Ruošimo procesas automatiškai sustabdomas. Kavos aparatas ENA vėl persijungia į parengties režimą.

Malūnėlio reguliavimas

Kavos malūnėlį galima nustatyti pagal kavos skrudinimo lygį.

DĖMESIO!

Keisdami malimo rupumą malūnėliu neveikiant, galite sugadinti malimo rupumo reguliavimo ratuką.

- ▶ Malimo rupumą reguliuokite tik malūnėliu veikiant.

2 Gėrimų ruošimas

- i** Nustačius tinkamą kavos pupelių malimo rupumą, iš kavos piltuvėlio teka tolygi kavos srovė. Be to, susidaro švelni ir lengva kavos puta.

Malimo rupumo reguliavimo ratukas

- 1: **rupaus** malimo nustatymas
- 2: **smulkaus** malimo nustatymas

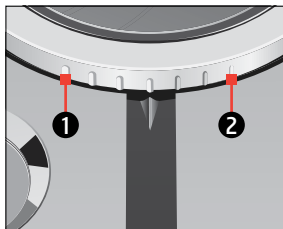

Pavyzdys: kavos pupelių malimo rupumo keitimas ruošiant espresso.

- ▶ Pakiškite puodelį po dvigubu piltuvėliu.
- ▶ Palieskite „Espresso“.
- ▶ Pasukite malūnėlio reguliavimo ratuką į norimą padėtį, **kai** malūnėlis veikia. Pilamas iš anksto espresso nustatytas vandens kiekis.

Karštas vanduo

⚠ DĖMESIO!

Galite nusiplykiyti karšto vandens purslais.

- ▶ Saugokitės, kad karštas vanduo neužtikštų ant odos.

Sąlyga: pasirodo pradžios ekranas.

- ▶ Pakiškite puodelį po karšto vandens piltuvėliu.

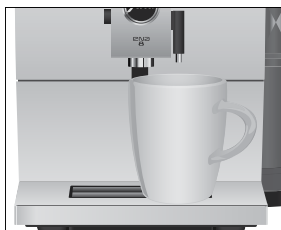

- ▶ Palieskite gėrimų pasirinkimo simbolį.
 - ▶ Palieskite ir palaikykite prilietę **>**, kol ekrane pasirodys užrašas „Karštas vanduo“.
 - ▶ Palieskite „Karštas vanduo“.
- Pilamas iš anksto espresso nustatytas vandens kiekis.

Gėrimų nustatymų reguliavimas

Galimi šie bet kurio kavos gėrimo, pieno ir karšto vandens nuolatiniai nustatymai:

Gėrimas	Kiekis	Daugiau nustatymų
„Ristretto“, „Espresso“	Vanduo: 15–80 ml	Kavos stiprumas (10 lygių), temperatūra (žema, normali, aukšta)
„Juoda kava“	Vanduo: 25–240 ml	Kavos stiprumas (10 lygių), temperatūra (žema, normali, aukšta)
„Americano“	Vanduo: 25–240 ml Cirkuliuojančio vandens kiekis: 0–240 ml	Kavos stiprumas (10 lygių), temperatūra (žema, normali, aukšta)
„Lungo Barista“	Vanduo: 25–240 ml Cirkuliuojančio vandens kiekis: 0–240 ml	Šį kavos gėrimą galima paruošti naudojantis JURA programėle J.O.E.°
„Cappuccino“, „Flat White“	Vanduo: 25–240 ml Pienas: 1–120 sek.	Kavos stiprumas (10 lygių), temperatūra (žema, normali, aukšta)

Gėrimas	Kiekis	Daugiau nustatymų
„Latte macchiato“	Vanduo: 25–240 ml Pieno puta: 1–120 sek. Intervalas: 0–60 sek.	Kavos stiprumas (10 lygių), temperatūra (žema, normali, aukšta)
„Macchiato“, „Cortado“	Vanduo: 15–80 ml Pienas: 1–120 sek.	Kavos stiprumas (10 lygių), temperatūra (žema, normali, aukšta)
„Espresso doppio“ (2 užplikymo operacijos)	Vanduo: 30–160 ml	Kavos stiprumas (10 lygių), temperatūra (žema, normali, aukšta)
„Pieno puta“	Pienas: 1–120 sek.	–
„Karštas vanduo“	Vanduo: 25–450 ml	Temperatūra (žema, normali, aukšta)

i Norint pakeisti nuolatinus gėrimo nustatymus, ši gėrimą reikia išsaugoti pradžios ekrane.

Ijungus programavimo režimą nuolatiniai nustatymai visuomet pasirenkami toliau nurodyta tvarka.

Pavyzdys: kavos stiprumo keitimas ruošiant espresso.

Sąlyga: pasirodo pradžios ekranas.

- ▶ Palieskite „Espresso“ ir palaikykite prilietę **apie 2 sekundes**, kol pasirodys galimi nustatymai.
- ▶ Palieskite „Kavos stiprumas“.
- ▶ Palieskite < arba > ir pakeiskite nustatymą.
- ▶ Palieskite „Išsaugoti“.
Ekrane trumpai pasirodo užrašas „Išsaugota“.
- ▶ Palieskite ir palaikykite prilietę **↑**, kol vėl pasirodys pradžios ekranas.

3 Kasdienis naudojimas

Vandens talpos pildymas

Norint visuomet mėgautis kokybiška kava, svarbu kasdien tinkamai prižiūrėti kavos aparatą ir laikytis higienos naudojant pieną, kavą ir vandenį. Todėl reikia **kasdien** keisti vandenį.

DĖMESIO!

Pienas, gazuotas mineralinis vanduo ar kiti skysčiai gali pažeisti vandens talpą arba kavos aparatą.

- ▶ Į vandens talpą pilkite tik šviežią šaltą vandenį.
- ▶ Išimkite vandens talpą ir išskalaukite šaltu vandeniu.
- ▶ Į vandens talpą pripilkite šviežio šalto vandens ir įstatykite ją į vietą.

Kavos aparato įjungimas

- ▶ Pakiškite indą po dvigubu piltuvėliu.



- ▶ Paspauskite įjungimo / išjungimo mygtuką  ir įjunkite kavos aparatą ENA.
„Jus sveikina JURA“
„Vyksta skalavimas“
Skalavimo procesas sustabdomas automatiškai. Kavos aparatas ENA paruoštas naudoti.

Kasdienė priežiūra

Norint, kad kavos aparatas ENA patikimai tarnautų ilgus metus ir visuomet užtikrintų optimalią kavos kokybę, reikia kasdien tinkamai jį prižiūrėti.

- ▶ Ištraukite nulašėjimo padėklą.



- ▶ Ištuštinkite kavos tirščių talpą ir nulašėjimo padėklą. Išskalaukite juos šiltu vandeniu.

i Kavos tirščių talpą visada tuštinkite kavos aparatui esant **įjungtam**. Tai vienintelis būdas iš naujo nustatyti kavos tirščių skaitiklį.

- ▶ Kavos tirščių talpą ir nulašėjimo padėklą įstatykite atgal.
- ▶ Praskalaukite vandens talpą švariu vandeniu.
- ▶ Išvalykite pieno sistemą su dvigubu piltuvėliu (žr. 5 skyriaus „Priežiūra“ skiltį „Pieno sistemos valymas“).
- ▶ Ištraukite pieno tiekimo žarnelę ir kruopščiai praplaukite tekančiu vandeniu.
- ▶ Išardykite ir išskalaukite dvigubą piltuvėlį (žr. 5 skyriaus „Priežiūra“ skiltį „Dvigubo piltuvėlio išardymas ir plovimas“).
- ▶ Nušluostykite kavos aparato paviršių švaria, minkšta ir drėgna šluoste (pavyzdžiui, pagaminta iš mikropluošto).

i Norint išvengti problemų valant ekraną, jį galima išjungti valdymo skydelyje atsidarius skyrelį „Priežiūros būseną“ , punktą „Užrakinti ekraną“.

Daugiau informacijos apie kavos aparato ENA priežiūrą rasite atsidarę skyrelį „Priežiūros būseną“ , punktą „Priežiūros informacija“.

Reguliarūs priežiūros darbai

Toliau išvardyti priežiūros darbai, kuriuos reikia atlikti **periodiškai** arba **pagal poreikį**:

- Higienos sumetimais rekomenduojame reguliariai keisti pieno tiekimo žarnelę ir keičiamą pieno piltuvėlį (maždaug kas 3 mėnesius). Šias keičiamas dalis galima įsigyti specializuotose prekybos vietose. Kavos aparatas ENA komplektuojamas su **HP1** pieno sistema.
- Išvalykite vandens talpos vidų, pavyzdžiui, šepetėliu. Šioje naudojimo instrukcijoje galima rasti daugiau informacijos apie vandens talpą (žr. 5 skyriaus „Priežiūra“ skiltį „Vandens talpos nukalkinimas“).
- Padėklo puodeliams viršuje ir apačioje gali būti prilipę pieno ir kavos likučiai. Jei yra prilipusių nešvarumų, nuvalykite padėklą.

Kavos aparato išjungimas

Išjungus kavos aparatą ENA, sistema automatiškai praplaunama, jei buvo ruoštas kavos gėrimas. Jei buvo ruošiamas pienas, kavos aparato ENA valdymo skydelyje nurodoma išvalyti ir pieno sistemą. Tokiu atveju laikykitės ekrane pateiktų instrukcijų.

- ▶ Pakiškite indą po dvigubu piltuvėliu.

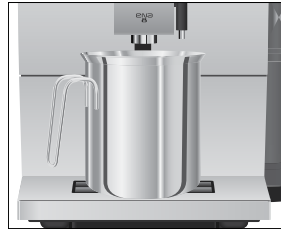

- ▶ Paspauskite įjungimo / išjungimo mygtuką . Jei po pieno ruošimo nebuvo įjungta pieno sistemos valymo programa, iš pradžių išplaunama pieno sistema („Skalaujama pieno sistema“). „Vyksta skalavimas“, sistema automatiškai išplaunama. Procesas automatiškai sustabdomas. Kavos aparatas ENA išsijungia.

4 Programavimo režimas: nuolatiniai nustatymai

Palieskite „P“ ir atsідarykite kavos aparato ENA valdymo skydelį. Skyrelyje „Aparato nustatymai“  galite pasirinkti šiuos nustatymus:

Meniu punktas	Paiškinimas
„Pasirinkite kalbą“	▶ Pasirinkite kalbą.
„Išjungti po“	▶ Nustatykite kavos aparato ENA automatinio išsijungimo laiką.
„Kiekio vienetai“	▶ Pasirinkite vandens kiekio matavimo vienetus.
„Vandens kietumas“	▶ Galite nustatyti naudojamo vandens kietumą.
„Energijos taupymas“	▶ Galite įjungti energijos taupymo režimą.
„Gėrimo pavadinimas“	▶ Galite nustatyti, kad pradžios ekrane būtų rodomi gėrimų pavadinimai arba tik gėrimų vaizdai.

Meniu punktas	Paiškinimas
„Susieti priedą su aparatu“, „Atjungti priedus nuo aparato“ (rodoma tik naudojant JURA „Smart Connect“)	▶ Belaidžiu ryšiu prie kavos aparato ENA galite prijungti JURA priedą ir jį atjungti.
„Gėrimų apskaita“, „Priežiūros prog. apskaita“	▶ Galite sužinoti, kiek paruošėte gėrimų porcijų ir kiek buvo įjungta priežiūros programų ciklą.
„Gamintojo nustatymai“	▶ Atkuriami gamykliniai kavos aparato nustatymai.
„Versija“	Programinės įrangos versija
„Išmanus režimas“	▶ Nustatykite gėrimus pradžios ekrane pagal jų ruošimo dažnumą.

Kalba

Šiame meniu punkte galite nustatyti kavos aparato ENA valdymo kalbą.

Pavyzdys: kalbos keitimas iš „Lietuvių“ į „Français“ (prancūzų k.).

Sąlyga: pasirodo pradžios ekranas.

- ▶ Palieskite „P“.
- ▶ Palieskite „Aparato nustatymai“ simbolį .
- ▶ Palieskite „Pasirinkite kalbą“.
- ▶ Palieskite ir palaikykite prielietę < arba > , kol pasirodys norima kalba, pavyzdžiui, „Français“ (prancūzų k.).
- ▶ Palieskite „Enregistrer“ (išsaugoti).
Ekrane trumpai pasirodo užrašas „Enregistré“ (išsaugota).
- ▶ Palieskite „L“ tiek kartų, kiek reikia, kad vėl būtų rodomas pradžios ekranas.

Automatinis išsijungimas

Naudodamiesi automatinio kavos aparato ENA išsijungimo funkcija, galite sumažinti energijos sąnaudas. Įjungus šią funkciją, kavos aparatas ENA automatiškai išsijungia praėjus nustatytam laikui po paskutinio naudojimosi kavos aparatu.

Galima nustatyti, kad kavos aparatas automatiškai išsijungtų po 15 minučių, 30 minučių arba po 1–9 valandų.

Sąlyga: pasirodo pradžios ekranas.

- ▶ Palieskite „P“.
- ▶ Palieskite „Aparato nustatymai“ simbolį .
- ▶ Palieskite „Išjungti po“.
- ▶ Palieskite < arba > ir pakeiskite nustatymą.
- ▶ Palieskite „Išsaugoti“.
Ekrane trumpai pasirodo užrašas „Išsaugota“.
- ▶ Palieskite „L“ tiek kartų, kiek reikia, kad vėl būtų rodomas pradžios ekranas.

Vandens kiekio matavimo vienetai

Pasirinkę meniu punktą „Kiekio vienetai“ galite nustatyti vandens kiekio matavimo vienetus („ml“ arba „oz“).

Pavyzdys: vandens kiekio matavimo vieneto keitimas iš „ml“ į „oz“.

Sąlyga: pasirodo pradžios ekranas.

- ▶ Palieskite „P“.
- ▶ Palieskite „Aparato nustatymai“ simbolį .
- ▶ Palieskite „Kiekio vienetai“.
- ▶ Palieskite „oz“.
- ▶ Palieskite „Išsaugoti“.
Ekrane trumpai pasirodo užrašas „Išsaugota“.
- ▶ Palieskite „L“ tiek kartų, kiek reikia, kad vėl būtų rodomas pradžios ekranas.

Vandens kietumo nustatymas

Juo kietesnis naudojamas vanduo, juo dažniau reikia nukalkinti kavos aparatą ENA. Todėl svarbu nustatyti tinkamą vandens kietumą.

Vandens kietumas nustatomas pirmą kartą pradedant naudotis kavos aparatu. Šį nustatymą galite bet kada pakeisti.

Vandens kietumo nustatymo diapazonas yra nuo 1 iki 30 °dH.

Sąlyga: pasirodo pradžios ekranas.

- ▶ Palieskite „P“.
- ▶ Palieskite „Aparato nustatymai“ simbolį .
- ▶ Palieskite „Vandens kietumas“.
- ▶ Palieskite < arba > ir pakeiskite nustatymą.
- ▶ Palieskite „Išsaugoti“.
Ekране trumpai pasirodo užrašas „Išsaugota“.
- ▶ Palieskite „↑“ tiek kartų, kiek reikia, kad vėl būtų rodomas pradžios ekranas.

Gėrimų pavadinimų rodymas

Galite nustatyti, kad pradžios ekrane būtų rodomi gėrimų pavadinimai arba tik gėrimų vaizdai.

Pavyzdys: gėrimų pavadinimų išjungimas pradžios ekrane.

Sąlyga: pasirodo pradžios ekranas.

- ▶ Palieskite „P“.
- ▶ Palieskite „Aparato nustatymai“ simbolį .
- ▶ Palieskite ir palaikykite prilietę >, kol ekrane pasirodys meniu punktas „Gėrimo pavadinimas“.
- ▶ Palieskite „Gėrimo pavadinimas“.
- ▶ Palieskite „Neaktyvus“.
- ▶ Palieskite „Išsaugoti“.
Ekране trumpai pasirodo užrašas „Išsaugota“.
- ▶ Palieskite „↑“ tiek kartų, kiek reikia, kad vėl būtų rodomas pradžios ekranas.

Gamyklinių nustatymų atkūrimas

Meniu punkte „Gamintojo nustatymai“ galima atkurti gamyklinius nustatymus.

Sąlyga: pasirodo pradžios ekranas.

- ▶ Palieskite „P“.
- ▶ Palieskite „Aparato nustatymai“ simbolį .
- ▶ Palieskite ir palaikykite prilietę >, kol ekrane pasirodys meniu punktas „Gamintojo nustatymai“.
- ▶ Palieskite „Gamintojo nustatymai“.
„Tikrai norite grąžinti kavos aparato gamyklinius nustatymus?“
- ▶ Palieskite „Taip“.
Ekране trumpai pasirodo užrašas „Išsaugota“.
- Visi naudotojo nustatymai** (išskyrus filtro ir vandens kietumo) pakeičiami į gamyklinius. Tai atlikus kavos aparatas ENA išsijungia.

Išmanus režimas

Kavos aparatas ENA turi išmanų režimą. Veikiant šiam režimui, gėrimai pradžios ekrane po tam tikro laiko pakeičiami pagal ruošimo dažnumą.

i Žvaigždutės simbolis valdymo skydelyje rodo, kad įjungtas išmanus režimas.

Pavyzdys: „išmanaus režimo“ išjungimas.

Sąlyga: pasirodo pradžios ekranas.

- ▶ Palieskite „P“.
- ▶ Palieskite „Aparato nustatymai“ simbolį .
- ▶ Palieskite ir palaikykite prilietę >, kol ekrane pasirodys „Išmanus režimas“.
- ▶ Palieskite „Išmanus režimas“.
- ▶ Palieskite „Neaktyvus“.
- ▶ Palieskite „Išsaugoti“.
Ekране trumpai pasirodo užrašas „Išsaugota“.
- ▶ Palieskite „↑“ tiek kartų, kiek reikia, kad vėl būtų rodomas pradžios ekranas.

Energijos taupymo režimas

Menu punkte „Energijos taupymas“ galite nustatyti energijos taupymo režimą:

- „Aktyvus“
 - Netrukus po paskutiniojo gėrimo paruošimo sustabdomas kavos aparato ENA kaitinimo procesas.
 - Norint paruošti kavos gėrimą, kavą su pienu ar karštą vandenį, reikia palaukti, kol kavos aparatas įkails.
- „Neaktyvus“
 - Visus kavos gėrimus, kavą su pienu ir karštą vandenį galima ruošti iš karto, nelaukiant, kol įkails kavos aparatas.

Pavyzdys: energijos taupymo režimo išjungimas.

Sąlyga: pasirodo pradžios ekranas.

- ▶ Palieskite „P“.
 - ▶ Palieskite „Aparato nustatymai“ simbolį .
 - ▶ Palieskite ir palaikykite prilietę > , kol ekrane pasirodys „Energijos taupymas“.
 - ▶ Palieskite „Energijos taupymas“.
 - ▶ Palieskite „Neaktyvus“.
 - ▶ Palieskite „Išsaugoti“.
- Ekrane trumpai pasirodo užrašas „Išsaugota“.
- ▶ Palieskite „↑“ tiek kartų, kiek reikia, kad vėl būtų rodomas pradžios ekranas.

Informacijos peržiūra

Skyrelyje „Aparato nustatymai“  galite peržiūrėti šią informaciją:

- „Gėrimų apskaita“: paruoštų kavos ir kavos su pienu gėrimų, taip pat karšto vandens porcijų skaičius.
- „Priežiūros prog. apskaita“: priežiūros programų (valymo, nukalkinimo ir pan.) ciklų skaičius.
- „Versija“: programinės įrangos versija



Pavyzdys: paruoštų kavos gėrimų porcijų statistikos peržiūra.

Sąlyga: pasirodo pradžios ekranas.

- ▶ Palieskite „P“.
- ▶ Palieskite „Aparato nustatymai“ simbolį .
- ▶ Palieskite ir palaikykite prilietę > , kol ekrane pasirodys menu punktas „Gėrimų apskaita“.
- ▶ Palieskite „Gėrimų apskaita“.
- ▶ Jei norite peržiūrėti kitų gėrimų porcijų skaičių, palieskite > .
- ▶ Palieskite ↑ tiek kartų, kiek reikia, kad vėl būtų rodomas pradžios ekranas.

5 Prižiūra

Pagrindinė informacija apie priežiūrą

- Palieskite „P“ ir atsidadykite valdymo skydelį. Jį sudaro du skyreliai – „Priežiūros būseną“  ir „Aparato nustatymai“ . Kavos aparato ENA priežiūros nustatymus galite tvarkyti atsidadę skyrelį „Priežiūros būseną“ .
- Kai reikia paleisti priežiūros programą, valdymo skydelyje pasirodo pranešimas raudoname fone. Palietę šį pranešimą, galite pereiti tiesiai į atitinkamą priežiūros programą. Jei turi būti paleistos kelios priežiūros programos, pasirodys keli pranešimai raudoname fone. Priežiūros programos, kurias būtina paleisti, kavos aparato ENA ekrane rodomos su įspėjimo juosta pranešime.
- Priežiūros programą paleiskite tuomet, kai ekrane pasirodo atitinkamas pranešimas.
- Higienos sumetimais po pieno ruošimo reikia **kasdien** išvalyti pieno sistemą.

Kavos aparato prasplovimas

Jūs galite bet kuriuo metu rankiniu būdu įjungti skalavimo programą.

Sąlyga: pasirodo pradžios ekranas.

- ▶ Pakiškite indą po kavos piltuvėliu.



- ▶ Palieskite „P“.
 - ▶ Palieskite ☼.
 - ▶ Palieskite „Skalauti kavos sistemą“.
- Skalavimo procesas sustabdomas automatiškai.

Pieno sistemos valymas

Norint, kad pieno sistema su dvigubu piltuvėliu visuomet tinkamai veiktų, po naudojimo ją reikia **kasdien** išvalyti.

DĖMESIO!

Naudojant netinkamas valymo priemones galima pažeisti kavos aparatą ir (arba) vandenyje gali likti jų likučių.

- ▶ Naudokite tik originalias JURA priežiūros priemones.

- i** JURA priemonių pieno sistemai valyti galima įsigyti specializuotose prekybos vietose.
- i** Valydami pieno sistemą, naudokite pridėtą indą.

Sąlyga: pasirodo pradžios ekranas.

- ▶ Palieskite „P“.
 - ▶ Palieskite „Pieno sistemos valymas“.
 - ▶ Palieskite „Pradėti“.
- „Tirpalas sistemos valymui“ / „Vanduo sistemos valymui“
- ▶ Ištraukite pieno tiekimo žarnelę iš pieno talpos arba pieno aušintuvo.

- ▶ Įpilkite pieno sistemos valiklio į priekinę indo dalį iki **apatinės žymos** (iki pavaizduoto simbolio ☼).

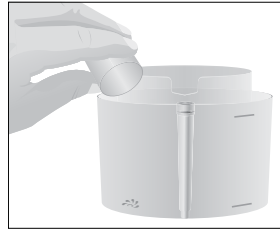

- ▶ Tada pripilkite vandens iki **viršutinės žymos**.
- ▶ Pakiškite indą po dvigubu piltuvėliu.
- ▶ Prijunkite prie indo pieno tiekimo žarnelę.

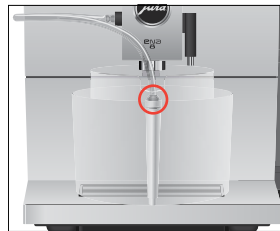

- i** Norint tinkamai prijungti pieno tiekimo žarnelę prie indo, ją reikia pritvirtinti jungtimi.

- ▶ Palieskite „Pradėti“.
- „Vykdoma pieno sist. valymo programa“
- Procesas nutraukiamas, „Vanduo sistemos valymui“.
- ▶ Kruopščiai išskalaukite talpą ir įpilkite į priekinę jo dalį šviežio vandens iki **viršutinės žymos**.
 - ▶ Pakiškite ją po dvigubu piltuvėliu ir vėl prijunkite pieno tiekimo žarnelę prie talpos.
 - ▶ Palieskite „Toliau“.
- „Vykdoma pieno sist. valymo programa“
- Procesas automatiškai sustabdomas.

Dvigubo piltuvėlio išardymas ir plovimas

Norint užtikrinti tinkamą dvigubo piltuvėlio veikimą, taip pat higienos sumetimais po pieno ruošimo jį reikia **kasdien** išardyti ir praplauti.

- ▶ Ištraukite pieno tiekimo žarnelę ir kruopščiai praplaukite tekančiu vandeniu.

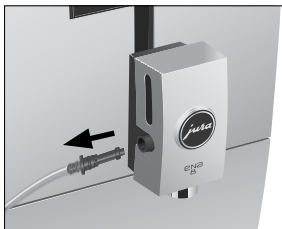

- ▶ Patraukite dvigubą piltuvėlį į priekį ir nuimkite jį.



- ▶ Atjunkite pieno sistemą nuo dvigubo piltuvėlio.

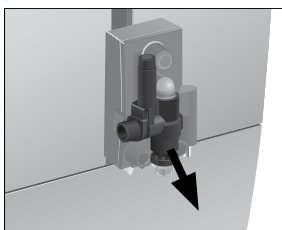

- ▶ Išardykite pieno sistemą atskiromis dalimis.

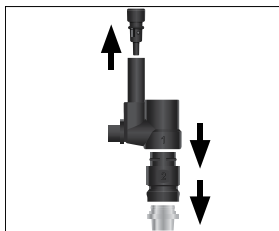

- ▶ Visas dalis praplaukite tekančiu vandeniu. Jei yra pripilusių pieno likučių, iš pradžių pamirkykite atskiras dalis specialiame tirpale (250 ml šalto vandens ir 1 kupinas dangtelis JURA pieno sistemos valiklio). Tada dalis gerai nuskalaukite.

- ▶ Pritvirtinkite oro įleidimo vamzdelį.

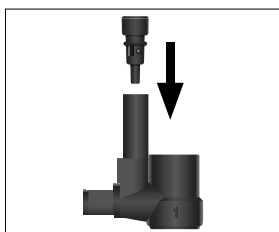

- ▶ Vėl surinkite visas pieno sistemos dalis. Jas surinkdami atkreipkite dėmesį į atskirų dalių numeraciją.

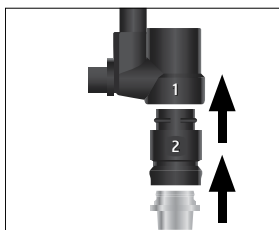

- ▶ Įstatykite surinktas dalis į dvigubą piltuvėlį ir paspauskite, kad užsifiksuotų.

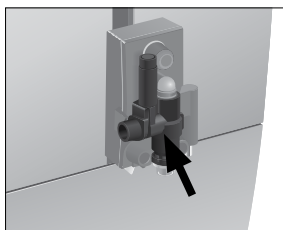

- ▶ Vėl uždėkite dvigubo piltuvėlio dangtelį.



Filtro įdėjimas / keitimas

Jei naudojate „CLARIS Smart“ / „Smart“ mini vandens filtrą, kavos aparato ENA nukalkinti nereikia.

- i** Vandens filtrui nustojus veikti (priklausomai nuo vandens kietumo nustatymo), kavos aparato ENA ekrane pasirodo pranešimas, jog reikia keisti filtrą.
- i** „CLARIS Smart“ / „Smart“ mini vandens filtrų galima įsigyti specializuotose prekybos vietose.

Sąlyga: pasirodo pradžios ekranas. Šviečia raudonas simbolis „P“ (jei naudojamas filtras ir baigėsi jo eksploataavimo laikas).

- ▶ Palieskite „P“.
- Šviečia raudonas filtro simbolis (☑).
- ▶ Išimkite ir ištuštinkite vandens talpą.

- ▶ Išimkite iš vandens talpos naudotą vandens filtrą.

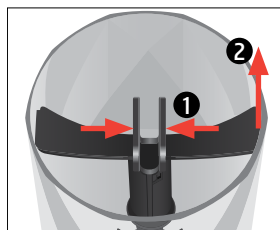

- ▶ Pritvirtinkite vandens filtro prailginimą **nauj** „CLARIS Smart“ / „Smart“ mini vandens filtro viršuje.

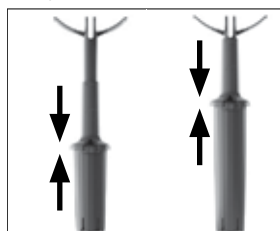

- ▶ Įstatykite vandens filtrą su prailginimu į vandens talpą.

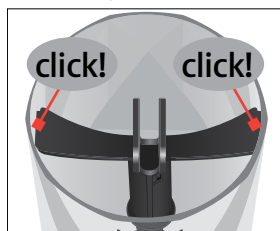

- ▶ Į vandens talpą pripilkite šviežio šalto vandens ir įstatykite ją į vietą. Kavos aparatas automatiškai užfiksuoja įstatytą / pakeistą vandens filtrą.
- ▶ Palieskite ir palaikykite prilietę „L“, kol vėl pasirodys pradžios ekranas. „Filtrus skalaujamas“, vanduo teka tiesiai į nulašėjimo padėklą. Kavos aparatas ENA vėl persijungia į parengties režimą.

„CLARIS Smart“ / „Smart“ mini vandens filtras su kavos aparatu ENA susiejama per RFID technologiją (13,56 MHz dažnių juosta). Šiuo belaidžiu ryšiu gėrimo ruošimo metu galima naudotis ne ilgiau nei 3 sekundes. Šiuo atveju maksimali perdavimo galia nesiekia 1 mW.

Kavos aparato valymas

Paruošus 160 porcijų gėrimų arba po 80 plovimo ciklų kavos aparato ENA ekrane pasirodo pranešimas, jog laikas valyti aparatą.

DĖMESIO!

Naudojant netinkamas valymo priemones galima pažeisti kavos aparatą ir (arba) vandenyje gali likti jų likučių.

- ▶ Naudokite tik originalias JURA priežiūros priemones.

- i** Valymo procesas trunka apie 20 minučių.
- i** Nenutraukite valymo proceso, nes gali suprastėti valymo kokybę.
- i** JURA valymo tablečių galima įsigyti specializuotose prekybos vietose.

Sąlyga: pasirodo pradžios ekranas.

Šviečia raudonas simbolis „P“.

- ▶ Palieskite „P“.
Šviečia raudonas pranešimas „Valymo programa“.
- ▶ Palieskite „Valymo programa“.
- ▶ Palieskite „Pradėti“.
„Ištuštinkite kavos tirščių talpą“
- ▶ Ištuštinkite nulašėjimo padėklą bei kavos tirščių talpą ir įstatykite juos atgal į kavos aparatą.
- ▶ Pakiškite indą po dvigubu piltuvėliu.



- ▶ Palieskite „Toliau“.
„Vykdoma aparato valymo programa“, iš dvigubo piltuvėlio teka vanduo. Procesas nutraukiamas, „Įdėkite valymo tabletes“.
- ▶ Atidarykite maltos kavos pylimo angos dangtelį.
- ▶ Įdėkite JURA valymo tabletes į pylimo angą.

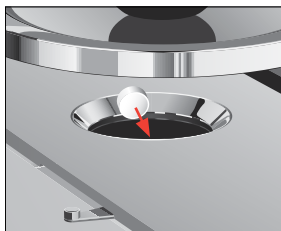

- ▶ Uždarykite pylimo angos dangtelį.
- ▶ Palieskite „Toliau“.
„Vykdoma aparato valymo programa“, iš dvigubo piltuvėlio periodiškai teka vanduo. Procesas automatiškai sustabdomas.
„Ištuštinkite kavos tirščių talpą“
- ▶ Ištuštinkite nulašėjimo padėklą bei kavos tirščių talpą ir įstatykite juos atgal į kavos aparatą.

Kavos aparato nukalkinimas

Ilgainiui kavos aparato ENA dalyse susikaupia kalkių nuosėdų. Kavos aparato ekrane automatiškai pasirodo pranešimas, kada laikas jas pašalinti. Kalkių nuosėdų susikaupimo laipsnis priklauso nuo vandens kietumo.

- i** Naudojant vandens „CLARIS Smart“ / „Smart“ mini vandens filtrą, kavos aparato nukalkinti nereikia.

⚠ DĖMESIO!

Ant odos ar į akis patekusi kalkių nuosėdų šalinimo priemonė gali sukelti sudirginimo reakciją.

- ▶ Saugokitės, kad priemonės nepatektų ant odos ir į akis.
- ▶ Jei taip nutiktų, nuplaukite švariu vandeniu. Patekus šios priemonės į akis, kreipkitės į gydytoją.

DĖMESIO!

Naudojant netinkamas valymo priemones galima pažeisti kavos aparatą ir (arba) vandenyje gali likti jų likučių.

- ▶ Naudokite tik originalias JURA priežiūros priemones.

DĖMESIO!

Nutraukus kalkių nuosėdų šalinimo procesą galima sugadinti kavos aparatą.

- ▶ Palaukite, kol bus baigtas kalkių nuosėdų šalinimo procesas.

DĖMESIO!

Ant neatsparių paviršių (pavyzdžiui, ant marmuro) patekusi kalkių nuosėdų šalinimo priemonė gali juos nepataisomai pažeisti.

- ▶ Nedelsdami nuvalykite visus užtiškusius purslus.

- i** Kalkių nuosėdų šalinimo procesas trunka apie 40 minučių.
- i** JURA kalkių nuosėdų šalinimo tablečių galima įsigyti specializuotose prekybos vietose.

Sąlyga: pasirodo pradžios ekranas.

Šviečia raudonas simbolis „P“.

- ▶ Palieskite „P“.
- Šviečia raudonas pranešimas „Nukalkinimo programa“.
- ▶ Palieskite „Nukalkinimo programa“.
- ▶ Palieskite „Pradėti“.
- „Ištuštinkite nulašėjimo padėklą“
- ▶ Ištuštinkite nulašėjimo padėklą bei kavos tirščių talpą ir įstatykite juos atgal į kavos aparatą.
- „Įpilkite nukalkinimo tirpalą“

- ▶ Išimkite ir ištuštinkite vandens talpą.
- ▶ Į indą įpilkite 500 ml vandens ir ištirpinkite 3 JURA kalkių nuosėdų šalinimo tabletes. Tai gali užtrukti kelias minutes.

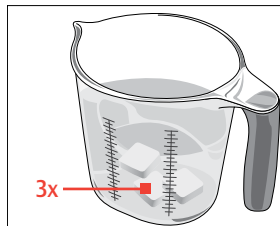

- ▶ Supilkite tirpalą į **tuščią** vandens talpą ir įstatykite ją į kavos aparatą.
- ▶ Pakiškite vieną indą po dvigubu piltuvėliu, o kitą – po karšto vandens piltuvėliu.



- ▶ Palieskite „Toliau“.
- „Kavos aparatas nukalkinamas“, iš dvigubo piltuvėlio ir karšto vandens piltuvėlio periodiškai teka vanduo. Procesas nutraukiamas, „Ištuštinkite nulašėjimo padėklą“.
- ▶ Ištuštinkite nulašėjimo padėklą bei kavos tirščių talpą ir įstatykite juos atgal į kavos aparatą.
- „Praplaukite vandens talpą“
- „Pripildykite vandens talpą“
- ▶ Ištuštinkite indą ir pakiškite jį po karšto vandens ir dvigubu piltuvėliais.
- ▶ Išimkite vandens talpą ir kruopščiai išskalaukite.
- ▶ Į vandens talpą pripilkite šviežio šalto vandens ir įstatykite ją į vietą.
- ▶ Palieskite „Toliau“.
- Toliau tęsiamas kalkių nuosėdų šalinimo procesas.

Procesas nutraukiamas, „Ištuštinkite nulašėjimo padėklą“

- ▶ Ištuštinkite nulašėjimo padėklą bei kavos tirščių talpą ir įstatykite juos atgal į kavos aparatą.

- i** Netikėtai nutrūkus nukalkinimo programai, kruopščiai išskalaukite vandens talpą.

Vandens talpos nukalkinimas

Vandens talpoje gali susidaryti kalkių nuosėdų. Norėdami užtikrinti sklandų kavos aparato veikimą, periodiškai nukalkinkite vandens talpą.

- ▶ Išimkite vandens talpą.
- ▶ Jei naudojate „CLARIS Smart“ / „Smart“ mini vandens filtrą, išimkite jį.
- ▶ Pripildykite visą vandens talpą vandens ir ištirpinkite joje 3 JURA kalkių nuosėdų šalinimo tabletes.
- ▶ Palaikykite vandens talpą su nukalkinimo tirpalu kelias valandas (pavyzdžiui, per naktį).
- ▶ Ištuštinkite vandens talpą ir kruopščiai ją išskalaukite.

- ▶ Jei naudojate „CLARIS Smart“ / „Smart“ mini vandens filtrą, vėl ją įstatykite.
- ▶ Į vandens talpą pripilkite šviežio šalto vandens ir įstatykite ją į vietą.

Kavos pupelių talpos valymas

Ant kavos pupelių talpos sienelių nuo kavos pupelėse esančių aliejų gali susidaryti plona riebi plėvelė. Dėl šios plėvelės gali suprastėti kavos skonis. Todėl reikia periodiškai išvalyti kavos pupelių talpą.

Sąlyga: pasirodo pranešimas „Pripildykite kavos pupelių“.

- ▶ Išjunkite kavos aparatą įjungimo / išjungimo mygtuku .
- ▶ Nuimkite aromatą išsaugantį dangtelį.
- ▶ Išvalykite kavos pupelių talpą minkšta sausa šluoste.
- ▶ Į kavos pupelių talpą pripilkite kavos pupelių ir uždarykite aromatą išsaugantį dangtelį.

6 Pranešimai ekrane

Pranešimai pradžios ekrane

Pranešimas	Priežastis / pasekmė	Veiksmai
„Pripildykite vandens talpą“	Tuščia vandens talpa. Negalima ruošti jokių gėrimų.	► Pripildykite vandens talpą (žr. 3 skyriaus „Kasdienis naudojimas“ skiltį „Vandens talpos pildymas“).
„Ištuštinkite kavos tirščių talpą“ / „Ištuštinkite nulašėjimo padėklą“	Pilna kavos tirščių talpa arba pilnas nulašėjimo padėklas. Negalima ruošti jokių gėrimų.	► Ištuštinkite kavos tirščių talpą ir nulašėjimo padėklą (žr. 3 skyriaus „Kasdienis naudojimas“ skiltį „Kasdienė priežiūra“).
„Nėra lašėjimo padėklo“	Netinkamai įdėtas nulašėjimo padėklas arba jo nėra. Negalima ruošti jokių gėrimų.	► Tinkamai įstatykite nulašėjimo padėklą.
„Pripildykite kavos pupelių“	Tuščias kavos pupelių talpa. Negalite ruošti jokių kavos gėrimų, išskyrus karštą vandenį ir pieną.	► Pripildykite kavos pupelių talpą (žr. 1 skyriaus „Kavos aparato paruošimas ir naudojimas pirmą kartą“ skiltį „Kavos pupelių talpos pildymas“).
„Aparatas per daug įkaitęs“	Per daug įkaitusi kavos aparato sistema, kad būtų galima įjungti priežiūros programą.	► Palaukite kelias minutes, kol sistema atvės, arba ruoškite norimą kavos gėrimą ar karštą vandenį.

Pranešimai valdymo skydelyje

Pranešimas	Priežastis / pasekmė	Veiksmai
Valdymo skydelyje šviečia raudonas filtro simbolis.	Baigėsi vandens filtro galiojimo laikas.	► Pakeiskite „CLARIS Smart“ / „Smart“ mini vandens filtrą (žr. 5 skyriaus „Priežiūra“ skiltį „Filtro įdėjimas / keitimas“).
„Valymo programa“	Kavos aparato ENA ekrane pasirodo pranešimas, jog reikia valyti kavos aparatą.	► Išvalykite kavos aparatą (žr. 5 skyriaus „Priežiūra“ skiltį „Kavos aparato valymas“).
„Nukalkinimo programa“	Kavos aparato ENA ekrane pasirodo pranešimas, jog reikia nukalkinti kavos aparatą.	► Pašalinkite kalkių nuosėdas (žr. 5 skyriaus „Priežiūra“ skiltį „Kavos aparato nukalkinimas“).
„Pieno sistemos valymas“	Kavos aparato ENA ekrane pasirodo pranešimas, jog reikia valyti pieno sistemą.	► Išvalykite pieno sistemą (žr. 5 skyriaus „Priežiūra“ skiltį „Pieno sistemos valymas“).

7 Veikimo sutrikimų šalinimas

Problema	Priežastis / pasekmė	Veiksmai
Plakant pieną pagaminamas nepakankamas kiekis putų arba iš dvigubo piltuvėlio tyška pieno purlai.	Dvigubas piltuvėlis yra nešvarus.	<ul style="list-style-type: none"> ▶ Išvalykite pieno sistemą su dvigubu piltuvėliu (žr. 5 skyriaus „Priežiūra“ skiltį „Pieno sistemos valymas“). ▶ Išardykite ir išskalaukite dvigubą piltuvėlį (žr. 5 skyriaus „Priežiūra“ skiltį „Dvigubo piltuvėlio išardymas ir plovimas“).
Ruošiama kava tik laša iš piltuvėlio.	Per smulkiai sumaltos kavos pupelės ar malta kava, todėl kemšasi sistema. Gali būti netinkamai nustatytas vandens kietumas.	<ul style="list-style-type: none"> ▶ Nustatykite kavos malūnėlį į rupesnio malimo režimą arba naudokite rupiau sumaltą kavą (žr. 2 skyriaus „Gėrimų ruošimas“ skiltį „Malūnėlio reguliavimas“). ▶ Pašalinkite kalkių nuosėdas (žr. 5 skyriaus „Priežiūra“ skiltį „Kavos aparato nukalkinimas“).
Nerodomas pranešimas „Pripildykite vandens talpą“ , nors talpa yra tuščia.	Vandens talpoje yra daug kalkių nuosėdų.	▶ Pašalinkite kalkių nuosėdas iš vandens talpos (žr. 5 skyriaus „Priežiūra“ skiltį „Vandens talpos nukalkinimas“).
Kavos malūnėlis skleidžia pernelyg didelį garsą.	Malūnėlyje yra užstrigusią pašalinių daiktų.	▶ Kreipkitės į savo šalies klientų aptarnavimo skyrių (žr. 11 skyrių „JURA kontaktiniai duomenys / teisinė informacija“).
Ekrane rodomas pranešimas apie klaidą „ERROR 2“ arba „ERROR 5“.	Jei kavos aparatas buvo ilgai laikomas minusinėje temperatūroje, dėl saugumo galėjo būti išjungta kaitinimo funkcija.	▶ Palaukite, kol kavos aparatas sušils iki kambario temperatūros.
Rodomi kiti pranešimai „ERROR“.	–	<ul style="list-style-type: none"> ▶ Išjunkite kavos aparatą ENA įjungimo / išjungimo mygtuku . Kreipkitės į savo šalies klientų aptarnavimo centrą (žr. 11 skyrių „JURA kontaktiniai duomenys / teisinė informacija“).

i Jei negalite pašalinti problemos, kreipkitės į savo šalies klientų aptarnavimo centrą (žr. 11 skyrių „JURA kontaktiniai duomenys / teisinė informacija“).

8 Transportavimas ir utilizavimas laikantis aplinkosaugos reikalavimų

Transportavimas ir vandens sistemos ištuštinimas

Išsaugokite kavos aparato ENA pakuotę. Ji pravers transportuojant prietaisą.

Norint tinkamai apsaugoti kavos aparatą ENA nuo šalčio transportavimo metu, sistemą reikia ištuštinti.

Sąlyga: pasirodo pradžios ekranas.

- ▶ Atjunkite pieno tiekimo žarnelę nuo dvigubo piltuvėlio.
- ▶ Pakiškite indą po karšto vandens piltuvėliu.



- ▶ Palieskite gėrimų pasirinkimo simbolį ir atsidarykite gėrimų pasirinkimo meniu.
- ▶ Palieskite > tiek kartų, kol pasirodys „Karštas vanduo“.
- ▶ Palieskite „Karštas vanduo“.
- ▶ Išimkite ir ištuštinkite vandens talpą. Vanduo iš karšto vandens piltuvėlio teka tol, kol ištuštinama sistema. „Pripildykite vandens talpą“
- ▶ Paspauskite įjungimo / išjungimo mygtuką . Kavos aparatas ENA išsijungia.

Utilizavimas

Atitarnavusius kavos aparatus utilizuokite laikydamiesi aplinkosaugos reikalavimų.



Senuose prietaisuose yra vertingų perdirbamų medžiagų, kurias galima pakartotinai panaudoti. Todėl nebetinkamus naudoti aparatus utilizuokite naudodamiesi atitinkamomis surinkimo sistemomis.

9 Techniniai duomenys

Įtampa	220–240 V ~, 50 Hz
Galia	1450 W
Atitikties žyma	CE
Vandens siurblio slėgis	15 bar (statinis, maks.)
Vandens talpa (be filtro)	1,1 l
Kavos pupelių talpa	125 g
Kavos tirščių talpa	apie 10 porcijų
Laido ilgis	apie 1,2 m
Svoris	Aliumininis modelis: apie 10,9 kg Kiti modeliai: apie 9,4 kg
Matmenys (P × A × G)	27,1 × 32,3 × 44,5 cm
Pieno sistema	HP1

Belaidis ryšys:

„CLARIS Smart“ / „Smart“ mini vandens filtro (RFID technologija)	Dažnių juosta: 13,56 MHz Maksimali perdavimo galia: < 1 mW
„JURA Smart Connect“ („Bluetooth“ sąsaja)	Dažnių juosta: 2,4 GHz Maksimali perdavimo galia: < 1 mW

10 Rodyklė

A

- Adresai 36
- Americano 14
- Aromatą išsaugantis dangtelis
 - Kavos pupelių talpa su aromatą išsaugančiu dangteliu 5
- Atitikties deklaracija 36
- Automatinis išsijungimas 20

B

- Belaidis ryšys 13, 31
- „Bluetooth“ 31

C

- Cappuccino 14
- „CLARIS Smart“ mini vandens filtras
 - Įdėjimas 25
 - Keitimas 25

D

- Dvigubas piltuvėlis
 - Reguliuojamo aukščio dvigubas piltuvėlis 4

E

- Ekranas
 - Lietimui jautrus ekranas 4, 10
- Elektros šyna
 - Techniniai duomenys 31
- Energijos taupymo režimas 22
- ES atitikties deklaracija 36
- Espresso 14
- Espresso doppio 14

F

- Filtras
 - Įdėjimas 25
 - Keitimas 25
- Flat white 14

G

- Gamykliniai nustatymai
 - Gamyklinių nustatymų atkūrimas 21
- Gėrimų nustatymai
 - Reguliuojamas 16
- Gėrimų nustatymų reguliavimas 16
- Gėrimų pavadinimų rodymas 21

- Gėrimų ruošimas 13, 14

- Cappuccino 14
- Espresso 14
- Espresso doppio 14
- Flat white 14
- Karštas vanduo 16
- Kava 14
- Latte macchiato 14
- Macchiato 14
- Malta kava 15
- Ristretto 14

I

- Ijungimas 18
- Informacija apie saugumą 6
- Informacijos peržiūra 22
- Išjungimas 19
- Išmanus režimas 21
- Išsijungimas
 - Automatinis išsijungimas 20

J

- JURA
 - Kontaktiniai duomenys 36

K

- Kalba 20
- Kapučinatoriaus valymas
 - Pieno sistemos valymas 23
- Karštas vanduo 16
- Karšto vandens piltuvėlis 4
- Kasdienė priežiūra 18
- Kava 14
- Kavos aparatas
 - Ijungimas 18
 - Išjungimas 19
 - Kasdienė priežiūra 18
 - Pastatymas 11
 - Prasiplovimas 22
 - Reguliarūs priežiūros darbai 19
 - Valymas 26
- Kavos pupelių talpa
 - Kavos pupelių talpa su aromatą išsaugančiu dangteliu 5
- Pildymas 11
- Valymas 28

- Kavos tirščių talpa 4
 - Klaidos
 - Veikimo sutrikimų 30
 - Klientų aptarnavimo skyrius 36
 - Kontaktiniai duomenys 36
- L**
- Latte macchiato 14
 - Lietimui jautrus ekranas 4, 10
- M**
- Maitinimo laidas 4
 - Malimo rupumas
 - Malimo rupumo reguliavimo ratukas 5, 16
 - Malūnėlio reguliavimas 15
 - Malta kava 15
 - Maltos kavos anga 5
 - Maltos kavos dozavimo šaukštas 5
 - Maltos kavos anga
 - Maltos kavos anga 5
 - Maltos kavos dozavimo šaukštas 5
 - Mygtukas
 - Išjungimo / išjungimo mygtukas 5
- N**
- Naudojimas pagal paskirtį 6
 - Naudojimas pirmą kartą 11
 - Naudojimas, pirmą kartą 11
 - Nulašėjimo padėklas 4
 - Įdėklas 4
 - Nulašėjimo padėklo įdėklas 4
 - Nustatymai
 - Programavimo režimas: nuolatiniai nustatymai 19
- P**
- Padėklas puodeliams 4
 - Pastatymas
 - Kavos aparato pastatymas 11
 - Pienas
 - Pieno sistemos prijungimas 13
 - Pieno sistema 31
 - Valymas 23
 - Pildymas
 - Kavos pupelių talpa 11
 - Vandens talpa 18
- Piltuvėlis
 - Karšto vandens piltuvėlis 4
 - Maltos kavos piltuvėlis 5
 - Reguliuojamo aukščio dvigubas piltuvėlis 4
 - Pranešimai, ekranas 29
 - Pranešimai ekrane 29
 - Prasiplovimas
 - Kavos aparatas 22
 - Priedų prijungimas 13
 - Priežiūra 22
 - Kasdienė priežiūra 18
 - Reguliarūs priežiūros darbai 19
 - Priežiūros lizdas 5
 - Problemos
 - Veikimo sutrikimų šalinimas 30
 - Programavimo režimas 19
 - Automatinis išsijungimas 20
 - Energijos taupymo režimas 22
 - Gamyklinių nustatymų atkūrimas 21
 - Gėrimų pavadinimų rodymas 21
 - Informacijos peržiūra 22
 - Išmanus režimas 21
 - Kalba 20
 - Vandens kiekio matavimo vienetai 20
 - Vandens kietumo nustatymas 21
 - Programavimo režimas: nuolatiniai nustatymai 19
- R**
- Reguliarūs priežiūros darbai 19
 - Ristretto 14
- S**
- Saugumas 6
 - Simbolių aprašymas 3
 - „Smart Connect“ 5, 13
- T**
- Techniniai duomenys 31
 - Pieno sistema 31
 - Telefonas 36
 - Tiesioginė linija 36
 - Tirpi kava
 - Malta kava 15
 - Transportavimas 31

U

Utilizavimas 31

V

Valdymo skydelis 10, 19, 22

Valymas

 Kavos aparatas 26

 Kavos pupelių talpa 28

Vandens kiekio matavimo vienetai 20

Vandens kietumas

 Vandens kietumo matavimas 11

 Vandens kietumo nustatymas 21

Vandens sistemos tuštinimas 31

Vandens talpa 4

 Kavos aparato nukalkinimas 28

 Pildymas 18

11 JURA kontaktiniai duomenys / teisinė informacija

11 JURA kontaktiniai duomenys / teisinė informacija

JURA platintojas Lietuvoje:

OU Rickman Trade Lietuvos filialas
 Ukmergės gatvė 241, Vilnius
 El. paštas rickman@rickman.lt
 Telefono Nr. +370 5 250 8080

- i** Jūsų šalyje galiojančių kitų kontaktinių duomenų ieškokite interneto svetainėje www.jura.com.
- i** Jei prireiktų pagalbos naudojantis kavos aparatu, apsilankykite puslapyje www.jura.com/service.

Direktyvos

Prietaisas atitinka toliau nurodytų direktyvų reikalavimus:

- Žemos įtampos direktyva (2014/35/ES)
- Elektromagnetinio suderinamumo direktyva (2014/30/ES)
- Ekologinio projektavimo direktyva (2009/125/EB)
- Pavojingų medžiagų naudojimo apribojimo direktyva (2011/65/ES)
- Radijo ryšio įrangos direktyva (2014/53/ES)

Išsamią kavos aparato ENA ES atitikties deklaraciją galima rasti interneto puslapyje www.jura.com/conformity.

Techniniai pakeitimai

Mes pasilikame teisę keisti techninę informaciją. Šioje naudojimo instrukcijoje pateiktos diagramos tėra iliustracinio pobūdžio. Jose pavaizduotos prietaiso spalvos neatitinka realių spalvų. Kai kurios kavos aparato ENA techninės detalės gali skirtis.

Atsiliepimai

Mes labai vertiname Jūsų nuomonę! Ją galite pateikti naudodamiesi kontaktiniais duomenimis, nurodytais interneto svetainėje www.jura.com.

Autorių teisė

Naudojimo instrukcijoje pateikta informacija saugoma autorių teisės. Šios naudojimo instrukcijos negalima kopijuoti ar versti į kitą kalbą negavus rašytinio „JURA Elektroapparate AG“ sutikimo.